

Stabilité et simplicité au service de la marche

Cadre de marche en aluminium anodisé

- Simplicité d'utilisation
- Design épuré permettant une utilisation dans les petits espaces et notamment au dessus des toilettes.
- Cadre pliant avec bouton très simple à actionner par simple appui, pas de pression prolongée pour libérer la main.
- Réglage en hauteur de 770 à 950 mm (Pas tous les 20 mm).
- Très léger pour faciliter les déplacements.

Confort

- Poignées en mousse ferme pour une bonne préhension et une bonne tenue dans le temps.
- Système de pliage (Seulement 120 mm de profondeur plié) pour faciliter vos déplacements.
- Cadre très rigide avec renfort en composite sur le côté pour une grande sécurité.
- Possibilité d'adapter des roues à l'avant en accessoires.



Caractéristiques et options



120 mm de profondeur plié !



Bouton de pliage

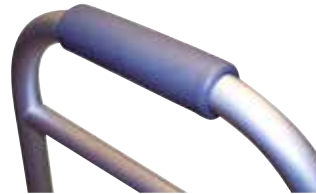

Poignée en mousse pour une bonne préhension



Données techniques

Pour plus de renseignements, rendez-vous sur notre site internet www.invacare.fr. Retrouvez-y le manuel d'utilisation ainsi que toutes les informations liées à ce produit.

Largeur Hors Tout	620 mm
Largeur entre poignées	430 mm
Largeur entre les pieds	550 mm
Profondeur Hors Tout	Ouvert 450 mm - Plié 120 mm
Hauteur ajustable	770 - 950 mm
Poids net	2,8 kg
Poids patient max	135 kg

Coloris

Aluminium

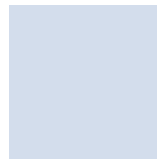

Les couleurs peuvent légèrement varier de celles présentées ci-dessus.

Code

151569

Confort et Qualité

Cadre de marche en aluminium anodisé.

Qualité

- Léger et Pliant, il se transporte pour tous les déplacements.
- Poids patient max = 135 kg.
- Existe en version Junior pour s'adapter quelle que soit la taille du patient.

Confort

- Design épuré permettant une utilisation dans les petits espaces et notamment au dessus des toilettes.
- Poignées en mousse souple réglables en hauteur de 770 à 950 mm pour la version standard, de 640 à 820 mm pour la version junior.
- Compact : Seulement 110 mm de profondeur une fois plié !
- Possibilité d'adapter des roulettes et une sacoche pour faciliter les déplacements.

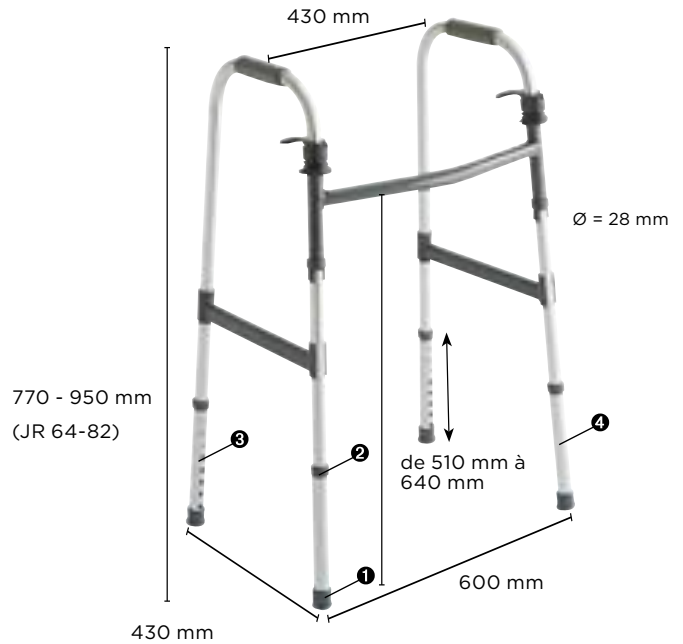

Accessoires pour **Brio** et **Asteria**



6270E

Paire de roues avant fixes (diamètre 75 mm)

Attention : les hauteurs minimum et maximum du cadre de marche sont différentes si vous y ajoutez des roues à l'avant.

Caractéristiques techniques

Pour plus de renseignements, rendez-vous sur notre site internet www.invacare.fr. Retrouvez-y le manuel d'utilisation ainsi que toutes les informations liées à ce produit.

Largeur entre poignées	430 mm
Largeur entre les pieds	600 mm
Profondeur Hors Tout	Ouvert 430 mm, Plié 110 mm
Hauteur ajustable	770 à 950 mm (Std) / 640 à 820 mm (Jr)
Poids	3 kg (Std) / 2.5 kg (Jr)
Poids max patient	135 kg

Coloris

Aluminium

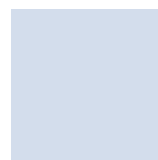

Les couleurs peuvent légèrement varier de celles présentées ci-dessus.

Code

Brio version Standard **6291E-A**

Brio version Junior **6291E-JR**

Pièces détachées

● Embout	1057797
● Bague antibruit	1040655
● Bouton ressort	1074462
● Pied complet	1058000

La marche assistée en toute sécurité

Cadre de marche en aluminium anodisé gris avec poignées intermédiaires

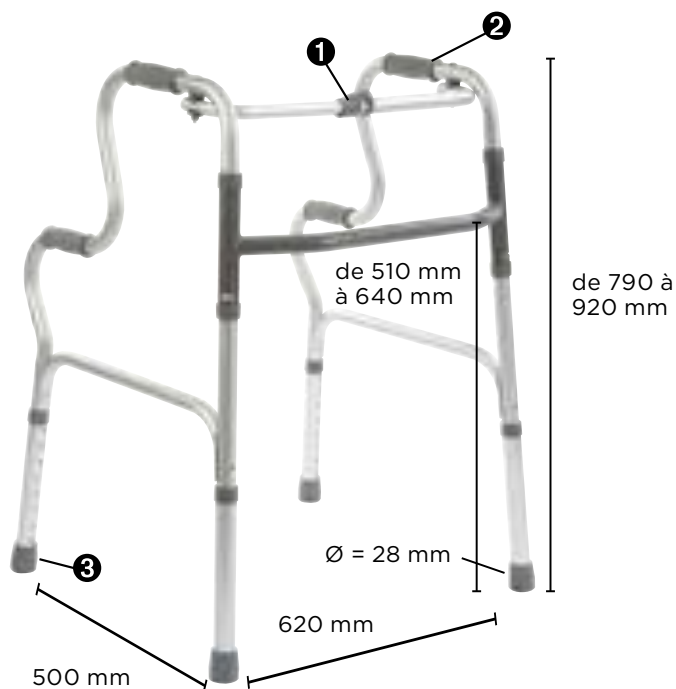

Sécurité

- Poignées intermédiaires pour faciliter la levée et apporter une grande sécurité lors de l'utilisation.
- Très léger, il est très facile à soulever.

Confort

- Design épuré permettant une utilisation au dessus des toilettes.
- Pliant, il est très compact et facile à transporter.
- Poignées en mousse souple pour un maximum de confort réglables en hauteur de 790 à 920 mm

Caractéristiques techniques

Pour plus de renseignements, rendez-vous sur notre site internet www.invacare.fr. Retrouvez-y le manuel d'utilisation ainsi que toutes les informations liées à ce produit.

Largeur entre poignées	460 mm
Largeur entre les pieds	620 mm
Profondeur Hors Tout	500 mm
Hauteur ajustable	790 - 920 mm
Poids net	2,5 kg
Poids patient max	120 kg

Coloris

Aluminium

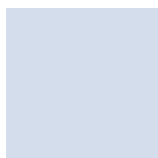

Les couleurs peuvent légèrement varier de celles présentées ci-dessus.

Code

P421B

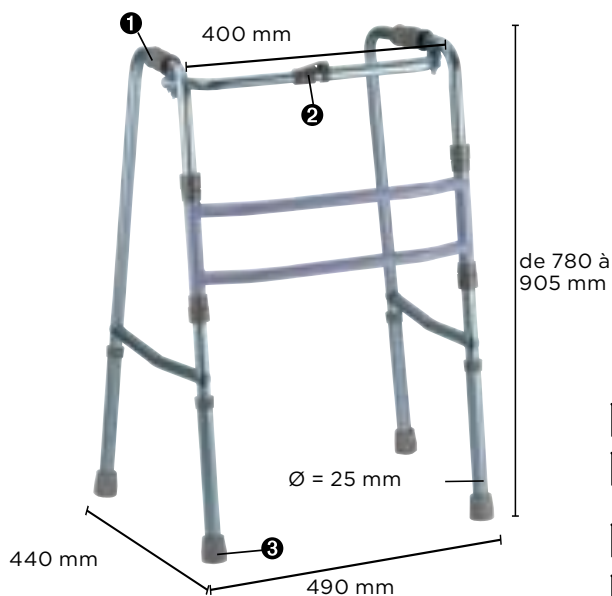

Cadre de marche en aluminium pliant articulé

Fonctionnalités

- Mouvement articulé pour accompagner et suivre le mouvement du patient.
- Design épuré permettant une utilisation dans les petits espaces et notamment au dessus des toilettes.

Confort

Léger pour faciliter les déplacements.
Pliant pour faciliter transport et stockage.



Pièces détachées

- ❶ Poignée en mousse P402-MA02A
- ❷ Poussoir de pliage en plastique P402-MA01A
- ❸ Embout gris UNIV-00001

Caractéristiques techniques

Pour plus de renseignements, rendez-vous sur notre site internet www.invacare.fr. Retrouvez-y le manuel d'utilisation ainsi que toutes les informations liées à ce produit.

Largeur entre poignées	400 mm
Largeur entre les pieds	490 mm
Profondeur Hors Tout	440 mm
Hauteur ajustable	780 - 905 mm
Poids net	3 kg
Poids patient max	100 kg

Coloris

Aluminium

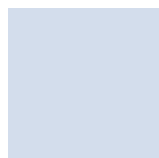

Les couleurs peuvent légèrement varier de celles présentées ci-dessus.

Code

P402

Invacare **Escort**

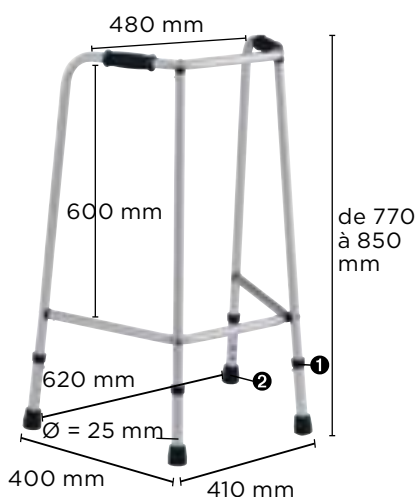

Cadre de marche fixe en aluminium anodisé gris

- Réglable en hauteur de 770 à 850 mm.
- Grande stabilité grâce à ses pieds inclinés.
- Très léger.
- Poignées incassables.
- Peut être équipé de roues à l'avant (0435CEB).



0435CEB
Ø 114 mm

Pièces détachées

- ❶ Bouton ressort UNIV-00003
- ❷ Embout gris UNIV-00001

Caractéristiques techniques

Pour plus de renseignements, rendez-vous sur notre site internet www.invacare.fr. Retrouvez-y le manuel d'utilisation ainsi que toutes les informations liées à ce produit.

Largeur entre poignées	480 mm
Largeur entre les pieds	410 mm avant / 620 mm arrière
Profondeur Hors Tout	400 mm
Hauteur ajustable	770 - 850 mm
Poids net	1,8 kg
Poids patient max	130 kg

Coloris

Aluminium

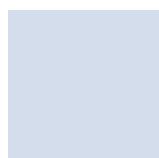

















Les couleurs peuvent légèrement varier de celles présentées ci-dessus.

Code









P435B

Guide de choix Rollators

	<i>Invacare Actio 2</i>	<i>Invacare Delta</i>	<i>Invacare Banjo / Banjo Basic</i>	<i>Dolomite Legacy</i>	<i>Dolomite Jazz 1</i>
					
Freins		Câble	Câble	Câble	Câble intégré
Frein de parking	Non	Oui	Oui	Oui	Oui
Assise	Relevable		Fixe	Relevable	Souple
Sangle dossier	Non	Non	Non	Option	Option
Panier	Non	Oui	Oui (Banjo) Non (Banjo Basic)	Oui	Option
Plateau	Non	Oui	Oui (Banjo) Non (Banjo Basic)	Oui	Option
Pliant	Oui	Oui	Oui	Oui	Oui
Tient debout plié	 Non	Oui	Non	Non	Oui
Largeur HT	 550 mm	670 mm	600 mm	600 mm	620 mm
Profondeur HT	 630 mm	600 mm	690 mm	660 mm version 520 710 mm version 600	680 mm
Hauteur HT	 de 740 à 1000 mm	de 810 à 940 mm	de 710 à 980 mm	770 - 850 mm version 520 840 - 930 mm version 600	de 750 à 970 mm
Hauteur d'assise	 550 mm	Pas d'assise	610 mm	540 mm version 520 620 mm version 600	600 mm
Largeur int. roues	 380 mm	460 mm	440 mm	460 mm	440 mm
Largeur int. poignée	 410 mm	450 mm	410 mm	400 mm	420 mm
Diamètre roues	 110 mm	190 mm	190 mm	200 mm	200 mm
Profondeur plié	 120 mm	600 mm	260 mm	220 mm version 520 260 mm version 600	290 mm
Poids Rollator	 5 kg	6 kg	9 kg (Banjo) 8,4 kg (Banjo Basic)	7,1 kg version 520 7,4 kg version 600	7.7 kg
Poids max. utilisateur	 130 kg	135 kg	130 kg	125 kg	130 kg

* voir caractéristiques techniques page suivantes

Coloris du châssis

Actio/2 : RAL 9006	Delta : Bordeaux	Banjo / Banjo Basic : Gris	Jazz 1 et 2 : Gris anthracite	Legacy : Bleu	Melody : Champagne	Alpha Basic : Bleu	Soprano : Champagne	Maxi+ : Bleu
								

<i>Dolomite Jazz 2</i>	<i>Dolomite Melody</i>	<i>Dolomite Maxi+</i>	<i>Dolomite Soprano</i>	<i>Dolomite Alpha Basic</i>
				
Câble intégré	Câble intégré	Câble	Câble intégré	Câble
Oui	Oui	Oui	Oui	Oui
Rigide rembourrée	Relevable	Relevable	Relevable	
Option	Oui (pour version avec accoudoirs)	Oui	Oui	Non
Oui	Oui (pour version avec accoudoirs)	Oui	Oui	Oui
Option	Oui (pour version avec accoudoirs)	Oui	Oui	Non
Oui, par croisillon	Oui	Oui	Oui	Oui
Oui	Oui	Non	Oui	Non
595 mm	selon taille S/M/L*	700 mm	650 mm	650 mm
690 mm	selon taille S/M/L*	640 mm	760 mm	700 mm
750-1000 mm version 610 650-800mm version 510	selon taille S/M/L*	de 725 à 895 mm	de 790 à 990 mm	950 à 1240 mm standard 1030 à 1240 mm tablette rembourrée
610 mm version 610 510 mm version 510	selon taille S/M/L*	555 mm	620 mm	620 mm
510 mm	selon taille S/M/L*	570 mm	450 mm	510 mm
450 mm	selon taille S/M/L*	520 mm	450 mm	345 mm
200 mm	200 mm	200 mm	260 mm	200 mm
largeur 215 mm	selon taille S/M/L*	-	330 mm	300 mm
7.8 kg version 610 7.5 kg version 510	selon taille S/M/L*	9,5 kg	9,8 kg	10,9 kg standard 12,4 kg tablette rembourrée
150 kg	135 kg	200 kg	160 kg	125 kg